

# ETHICS-SL

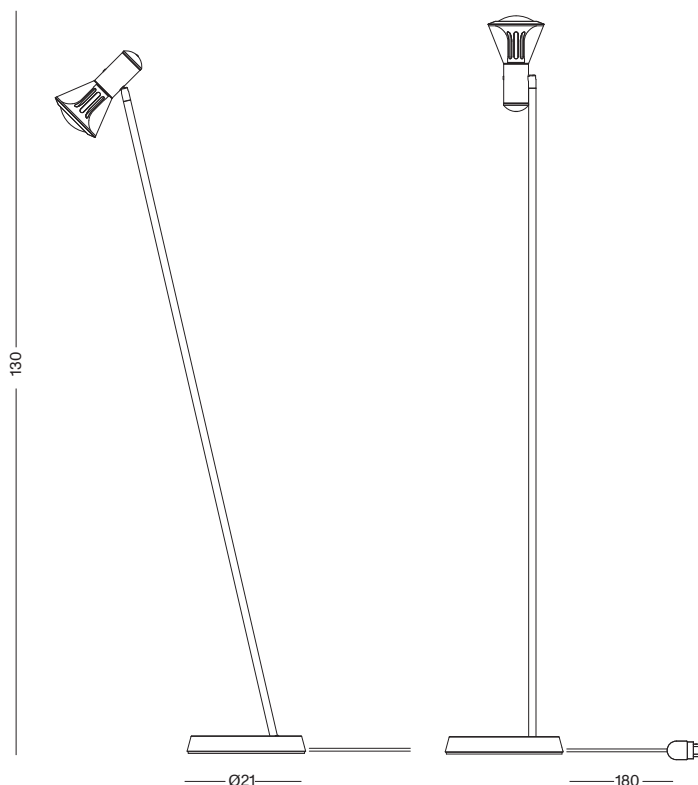

Unsere ETHICS Standleuchte verfügt über 2 Lichtquellen. Das direkte Licht strahlt axial durch eine Glaslinse mit einem Abstrahlwinkel von 85°. Die indirekte Lichtquelle sitzt innerhalb des eloxierten Aluminium Reflektors und scheint seitlich durch den Leuchtschirm aus mundgeblasenem Kristallglas. Beide LEDs sind über 2 Tastdimmer separat am Leuchtkopf dimmbar, optional auch über Casambi. Der Leuchtkopf ist über 360° dreh- und schwenkbar. Das Standrohr ist über ein Kugelgelenk mit dem massiven Aluminium Standfuß verbunden und um 10° neigbar. Die Leseleuchte kann sich somit zum Deckenfluter wandeln. Die 230V Zuleitung mit Eurostecker ist mit einem schwarzen Textil überzogen.

Unsere ETHICS Standleuchte verfügt über 2 Lichtquellen. Das direkte Licht strahlt axial durch eine Glaslinse mit einem Abstrahlwinkel von 85°. Die indirekte Lichtquelle sitzt innerhalb des eloxierten Aluminium Reflektors und scheint seitlich durch den Leuchtschirm aus mundgeblasenem Kristallglas. Beide LEDs sind über 2 Tastdimmer separat am Leuchtkopf dimmbar, optional auch über Casambi. Der Leuchtkopf ist über 360° dreh- und schwenkbar. Das Standrohr ist über ein Kugelgelenk mit dem massiven Aluminium Standfuß verbunden und um 10° neigbar. Die Leseleuchte kann sich somit zum Deckenfluter wandeln. Die 230V Zuleitung mit Eurostecker ist mit einem schwarzen Textil überzogen.



# TECHNISCHE DATEN TECHNICAL DATA

## ZEUS

Leistung power:	6 Watt
Lichtstrom luminous flux:	600 Lumen
Betriebsspannung operation voltage:	12 Volt
Betriebsstrom operation current:	500 mA
Farbtemperatur color temperature:	2.700 Kelvin
Farbwiedergabe color index:	CRI 95
Abstrahlwinkel angle beam:	30 - 85° stufenlos stepless
Leuchte dimmbar light dimmable:	Phase / PUSH / 1 - 10V / Dali / Casambi
LED Typ LED type:	Cree XHP35

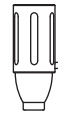

## ATHENE

Leistung power:	6 / 7.5 Watt
Lichtstrom luminous flux:	600 / 750 Lumen
Betriebsspannung operation voltage:	12 Volt
Betriebsstrom operation current:	500 / 600 mA
Farbtemperatur color temperature:	2.700 Kelvin
Farbwiedergabe color index:	CRI 95
Abstrahlwinkel angle beam:	40 - 90° stufenlos stepless
Leuchte dimmbar light dimmable:	Phase / PUSH / 1 - 10V / Dali / Casambi
LED Typ LED type:	Cree XHP35

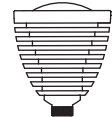

## ETHICS

Leistung power:	12 / 17 / 20 Watt
Lichtstrom luminous flux:	1.200 / 1.700 / 2.000 Lumen
Betriebsspannung operation voltage:	12 Volt
Betriebsstrom operation current:	500 / 650 / 850 mA
Farbtemperatur color temperature:	2.700 Kelvin
Farbwiedergabe color index:	CRI 95
Abstrahlwinkel angle beam:	85°
Leuchte dimmbar light dimmable:	Phase / PUSH / 1 - 10V / Dali / Casambi
LED Typ LED type:	2x Cree XHP35



## YLUX

Leistung power:	18 Watt
Lichtstrom luminous flux:	1.800 Lumen
Betriebsspannung operation voltage:	36 Volt
Betriebsstrom operation current:	500 mA
Farbtemperatur color temperature:	2.700 Kelvin
Farbwiedergabe color index:	CRI 95
Abstrahlwinkel angle beam:	60 - 90° stufenlos stepless
Leuchte dimmbar light dimmable:	Phase / PUSH / 1 - 10V / Dali / Casambi
LED Typ LED type:	Cree CMA1516

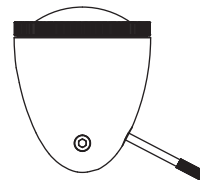

## STEREO

Leistung power:	2x 6 Watt
Lichtstrom luminous flux:	2x 600 Lumen
Betriebsspannung operation voltage:	12 Volt
Betriebsstrom operation current:	500 mA
Farbtemperatur color temperature:	2.700 Kelvin
Farbwiedergabe color index:	CRI 95
Abstrahlwinkel angle beam:	2x 85°
Leuchte dimmbar light dimmable:	Tastdimmer button dimmer switch
LED Typ LED type:	2x Cree XHP35

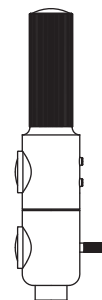

## MIMIX

Leistung power:	4.5 Watt
Lichtstrom luminous flux:	400 Lumen
Betriebsspannung operation voltage:	230 Volt
Betriebsstrom operation current:	20 mA
Farbtemperatur color temperature:	2.700 Kelvin
Farbwiedergabe color index:	CRI 85
Abstrahlwinkel angle beam:	100°
Leuchte dimmbar light dimmable:	Phase / Casambi
LED Typ LED type:	Lumens EDC 38C / Seoul Acrich



# LICHTVERTEILUNG LIGHT DISTRIBUTION

**ETHICS**

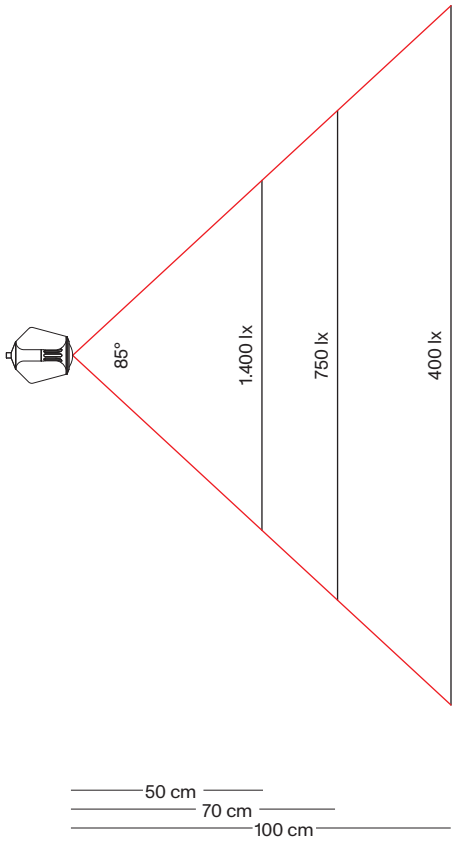

**ATHENE**

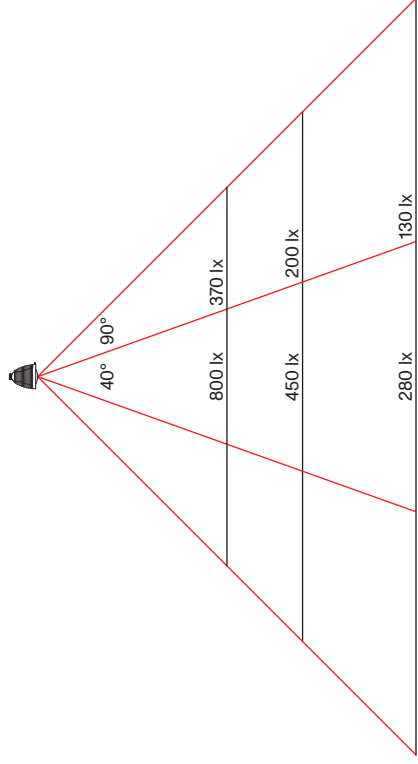

**YLUX**

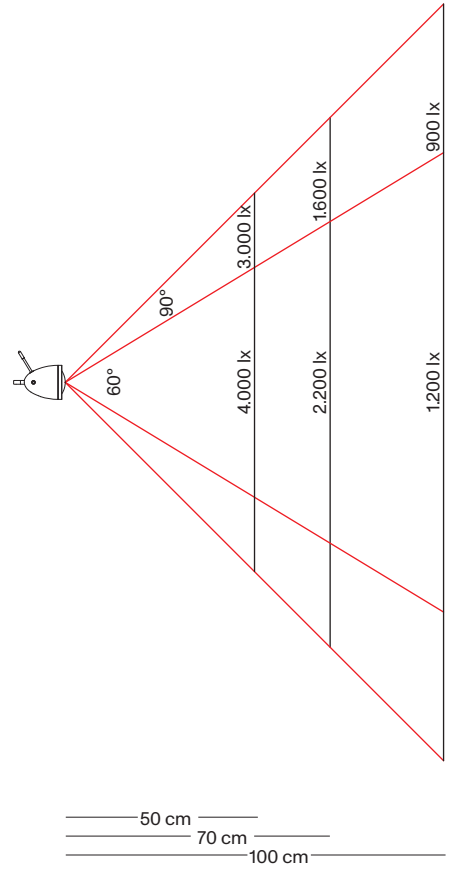

**ZEUS**

